

LAMBDA3

INSPIRANDO ESPACIOS DE TRABAJO

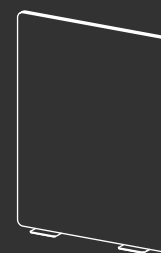

Separador de pie
_ Pg. 60
Ref. ED.SA.DP.

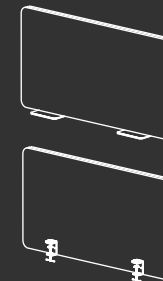

Separador de mesa
_ Pg. 62
Ref. ED.SA.MS.

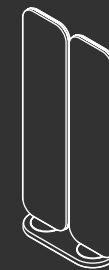

Separador giratorio
_ Pg. 64
Ref. ED.SA.GR.

Separadores acústicos

Disponer de una buena sonoridad es imprescindible para una óptima concentración y el desempeño de tareas.

Nuestros separadores acústicos para oficinas son el complemento perfecto para mejorar el confort y bienestar acústico.

¡Acota tu ambiente de forma sencilla y versátil!

Están hechos con materiales absorbentes para eliminar el ruido y aportar confort al lugar de trabajo. Además, con su diseño estético permiten delimitar el espacio generando diferentes ambientes.



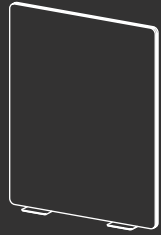



SEPARADOR DE PIE



Proporciona confort acústico a la vez que **permite definir diferentes ambientes** dentro de un mismo espacio. Las diversas alturas ofrecen **distintos niveles de privacidad** y, además, el vidrio templado del modelo mixto otorga una mayor visión del entorno.



ACABADOS

-  **Colección textiles Camira**
Consultar carta de acabados.
-  **Colección textiles Gabriel**
Consultar carta de acabados.
-  **Textiles personalizados**
Consultar disponibilidad.

SOPORTE - BASE

-  **Base cuadrada (Ref. ED.SP.BC.)**
Medidas: 200 x 200 x 6 mm.
Colores : Acero, Blanco y Negro.
-  **Base rectangular (Ref. ED.SP.BR.)**
Medidas: 200 x 400 x 6 mm.
Colores: Acero, Blanco y Negro.

CANTO - ESQUINA



Redondeado
(20-20RD)



Separador
acústico

Absorción
acústica

Acabado
textil

DIMENSIONES

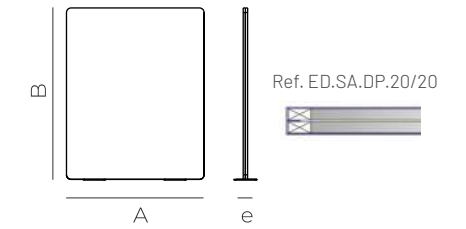

A: 800 / 1200 mm.
B: 1200 / 1500 / 1800 mm.
e: 40mm. (20-20)

Consultar medidas personalizables.

OPCIONES

- Sistema de anclaje incluido: hasta 80cm de ancho contiene 1 base rectangular, el resto de dimensiones incluyen 2 bases cuadradas.
- Opción bicolor disponible. (*consultar*)

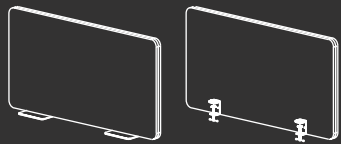

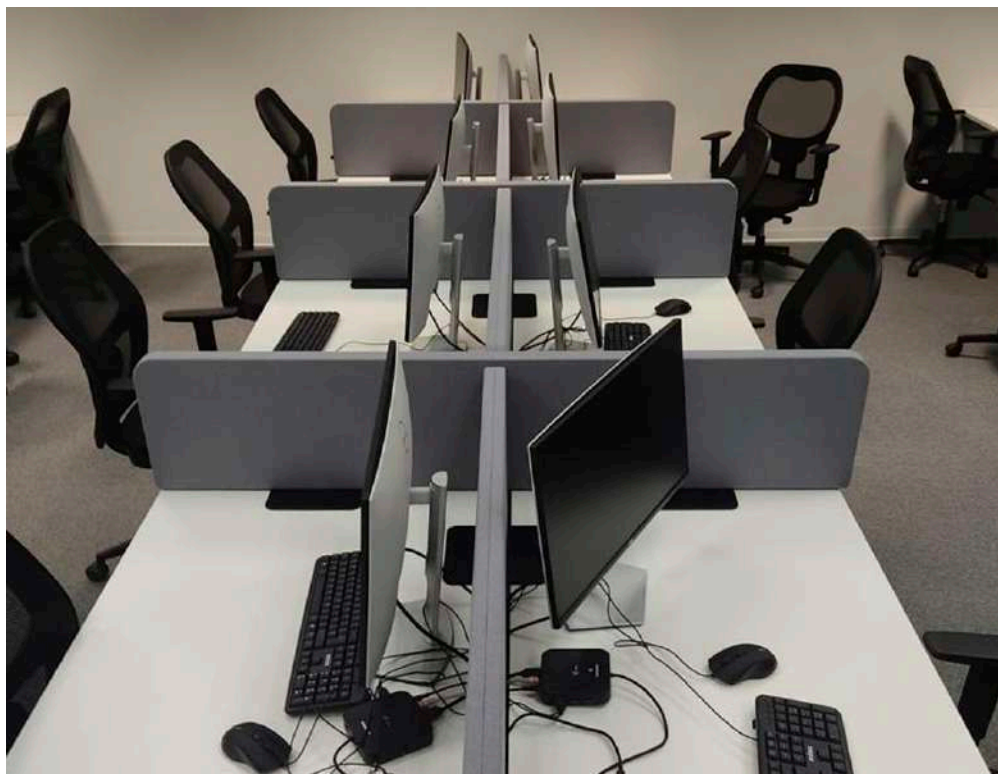

SEPARADOR DE MESA

Disminuye la reverberación y el eco, y aumenta el **bienestar y confort** acústico del espacio con este equipamiento fonoabsorbente diseñado para **definir y acotar diferentes ambientes** de forma sencilla y versátil adaptándose a cada mesa.



ACABADOS

-  Colección textiles Camira
Consultar carta de acabados.
-  Colección textiles Gabriel
Consultar carta de acabados.
-  Textiles personalizados
Consultar disponibilidad.

SOPORTE



Base cuadrada
(Ref. ED. SP.BC.)



Soporte regulable
(Ref. ED. SP.SR.)

Colores: Blanco y Negro.

*Por defecto se incluye el soporte regulable.
Consultar otras opciones en función del tipo de mesa.*

CANTO - ESQUINA



Redondeado
(20-20RD)



Separador
acústico



Absorción
acústica



Acabado
textil

DIMENSIONES

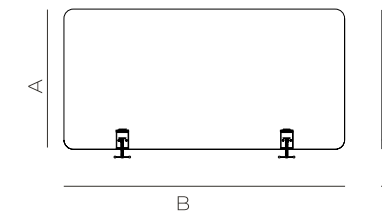

Ref. ED.SA.MS.



A: 400 / 600 mm.
B: 800 / 1200 / 1600 mm.
e: 40 mm. (20-20)

Consultar medidas personalizables.

OPCIONES

- Sistema de anclaje regulable incluido.
- Opción bicolor disponible. *(consultar)*

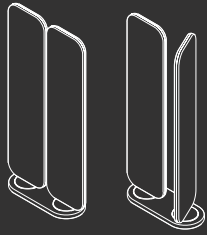

SEPARADOR GIRATORIO

Gracias a su diseño, los paneles se pueden girar para **abrir o cerrar más el espacio**. Se instalan fácilmente y con los diferentes acabados **se adaptan a la estética** del lugar. Además, sus bordes suaves y las formas redondeadas ayudan a difundir el sonido aún mejor.



ACABADOS

-  **Colección textiles Camira**
Consultar carta de acabados.
 -  **Colección textiles Gabriel**
Consultar carta de acabados.
 -  **Textiles personalizados**
Consultar disponibilidad.
 -  **Base madera lacada**
Blanco o negro. Disponible personalización.
- Opción bicolor disponible. *(consultar)*

BASE

Base de madera lacada imantada para evitar el volteo de los paneles y permitir el giro 360°.



FORMAS

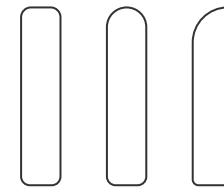

Recto / Arco / Curvo



Separador acústico

Absorción acústica

Acabado textil

MODELOS

Separador giratorio individual

Ref. ED.SA.GR.01.

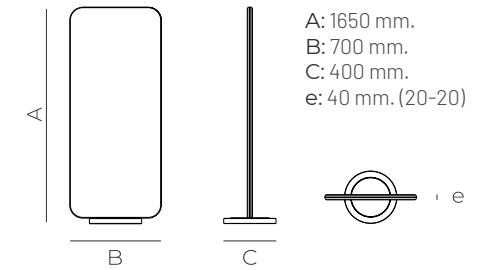

Consultar medidas personalizables.

Separador giratorio doble

Ref. ED.SA.GR.02.

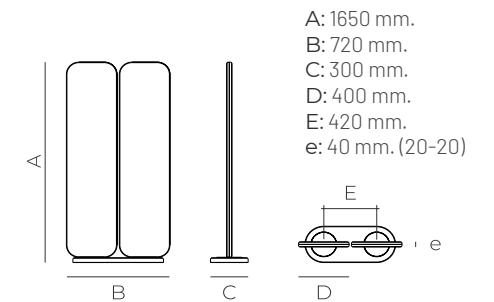

Consultar medidas personalizables.

Separador giratorio triple

Ref. ED.SA.GR.03.

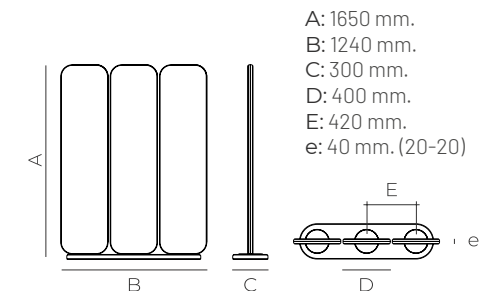

Consultar medidas personalizables.

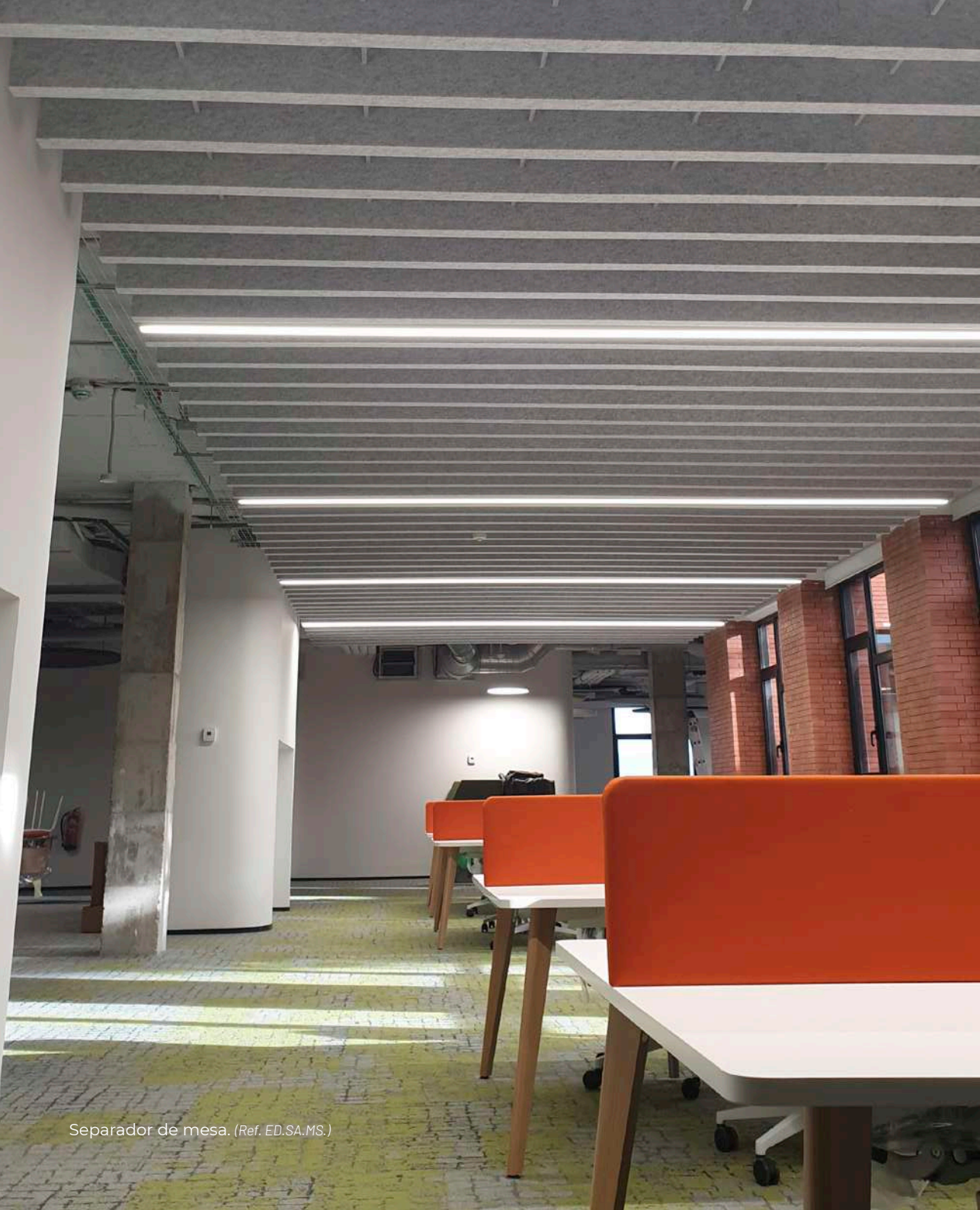

Separador de mesa. (Ref. ED.SA.MS.)

DETALLES



Separador con bordes redondeados.



Separador de mesa con anclaje ajustable.



Separadores de pie a medida.



Separador de mesa con base cuadrada.



Cantos separador giratorio.



Bases separador giratorio.



¡ESCANÉAME!

LA TRANQUILIDAD DE CONTAR CON NUESTRAS SOLUCIONES

LAMBDA3
INSPIRANDO ESPACIOS DE TRABAJO

LAMBDA3, S.A.

Laguna de Cameros 8, 28021 Madrid

914 479 577

lambdatres@lambdatres.com

www.lambdatres.com